

Fisher-Price®

P0291



Consumer Information Información para el consumidor
Renseignements pour les consommateurs



WARNING ADVERTENCIA AVERTISSEMENT

To prevent serious injury or death:

- Use only for a child who is able to hold head upright unassisted and who is not able to walk or climb out of product.
- Never leave child unattended. Always keep child in view while in product.
- Never use near steps, pools, hot surfaces or areas that may be hazardous to a child. Product may move during use.
- To avoid tip-over, place product on a flat, level surface.
- Strings can cause strangulation! DO NOT place items with a string around child's neck, such as hood strings or pacifier cords. DO NOT suspend strings over product or attach strings to toys.

Para evitar lesiones graves o la muerte:

- Usar solo con niños que pueden mantener la cabeza derecha sin ayuda y que no saben caminar ni subirse a muebles.
- No dejar al niño fuera de su alcance. Siempre mantener al niño a la vista mientras esté en el producto.
- No usar cerca de escalones o piscinas, superficies calientes u otras áreas peligrosas para niños. El producto se puede mover durante el uso.
- Para evitar que el producto se voltee, ponerlo sobre una superficie plana, nivelada.
- ¡Los cordones pueden causar estrangulación! NO poner artículos con cordones, tales como capuchas o chupones, alrededor del cuello del niño. NO suspender cordones sobre el producto ni amarrar cordones a los juguetes.

Pour éviter les blessures graves ou la mort :

- Utiliser uniquement pour un enfant qui est capable de se tenir la tête droite sans aide et qui ne peut marcher ni grimper.
- Ne jamais laisser l'enfant sans surveillance. Toujours garder un oeil sur l'enfant pendant l'emploi.
- Ne jamais utiliser près d'un escalier ou d'une piscine, de surfaces chaudes ou d'endroits qui pourraient être dangereux pour un enfant. Le produit peut bouger pendant l'utilisation.
- Pour éviter que le produit bascule, le placer sur une surface plane et de niveau.
- Les ficelles constituent un risque d'étranglement! NE PAS placer des objets avec une ficelle autour du cou de l'enfant, telles les ficelles d'une capuche ou d'une sucette. NE PAS suspendre de ficelles au-dessus du produit ou attacher des ficelles aux jouets.

Consumer Information Información para el consumidor

Renseignements pour les consommateurs

IMPORTANT! PLEASE KEEP THESE INSTRUCTIONS FOR FUTURE REFERENCE.

- Please read these instructions before assembly and use of this product.
- Adult assembly is required. Tool needed for battery installation: Phillips screwdriver (not included).
- Requires three “AA” (LR6) **alkaline** batteries (not included) for electronic toy operation.
- Use only for a child:
 - who is able to hold head up unassisted
 - who is not able to climb out
 - who weighs less than 25 lbs. (11.3 kg) and is less than 32 inches (81 cm) in height.
- Product features and decorations may vary from photos.

¡IMPORTANTE! GUARDAR PARA FUTURA REFERENCIA.

- Leer estas instrucciones antes de ensamblar y usar este producto.
- Requiere montaje por un adulto. Herramienta necesaria para colocar las pilas: destornillador de estrella (no incluido).
- El juguete electrónico funciona con 3 pilas **alcalinas** AA (LR6) x 1,5V (no incluidas).
- Usar solo con niños:
 - que pueden mantener la cabeza derecha sin ayuda,
 - que no pueden salirse del producto,
 - que pesan menos de 11,3 kg y que miden menos de 81 cm.
- LEA LAS INSTRUCCIONES ANTES DE USAR ESTE PRODUCTO.
- Las características y decoración pueden variar de los mostrados.

IMPORTANT! CONSERVER CES INSTRUCTIONS CAR ELLES CONTIENNENT DES RENSEIGNEMENTS IMPORTANTS.

- Lire toutes les instructions avant d'assembler le produit et de l'utiliser.
- Assemblage par un adulte requis. Outil nécessaire pour l'assemblage : tournevis cruciforme (non fourni).
- Le jouet électronique fonctionne avec 3 piles **alcalines** AA (LR6), non incluses.
- Ne doit être utilisé que par un enfant :
 - qui est capable de se tenir la tête droite sans aide;
 - qui ne peut pas sortir tout seul du siège;
 - qui pèse moins de 11,3 kg (25 lb) et mesure moins de 81 cm (32 po).
- Les caractéristiques et les décors du produit peuvent varier par rapport aux illustrations.

Care

- The seat pad is machine washable. Wash it separately in cold water on the gentle cycle. Do not use bleach. Tumble dry separately on low heat and remove promptly.
- The frame, seat, seat ring, straps and toys may be wiped clean using a mild cleaning solution and damp cloth. Do not use bleach. Do not use harsh or abrasive cleaners. Rinse clean with water to remove soap residue. Do not immerse the electronic toy.

Mantenimiento

- La almohadilla es lavable a máquina. Lavarla por separado en agua fría en ciclo para ropa delicada. No usar lejía. Meter a la secadora por separado a temperatura baja y sacar inmediatamente después de finalizado el ciclo.
- Pasarles un paño humedecido en una solución limpiadora neutra al armazón, asiento, aro del asiento, cintas y juguetes. No usar lejía. No usar limpiadores fuertes o abrasivos. Enjuagar con agua para eliminar el residuo de jabón. No sumergir el juguete electrónico.

Entretien

- Le coussinet est lavable en machine. Le laver séparément à l'eau froide, au cycle délicat. Ne pas utiliser d'eau de Javel. Le faire sécher séparément à basse température et le retirer rapidement de la machine une fois sec.
- Nettoyer le cadre, le siège, l'anneau de siège, les courroies et les jouets avec un linge humide et une solution nettoyante douce. Ne pas utiliser d'eau de Javel. Ne pas utiliser un nettoyant puissant ou abrasif. Rincer pour éliminer les résidus de savon. Ne pas plonger le jouet électronique dans l'eau.

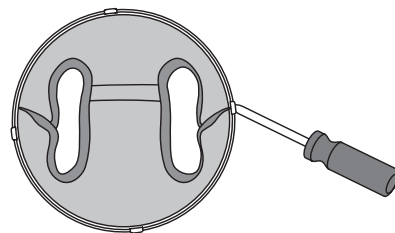

Remove the Seat and Pad

- Lift the seat ring. While pressing near any notch on the seat, pull the seat from the seat ring. Turn the seat over. Remove the pad slots from the pegs on the seat. Remove the pad.

Replace the Seat and Pad

- Please follow the Assembly instructions.

Desprender el asiento y la almohadilla

- Levantar el aro del asiento. Mientras presiona cerca de cualquier muesca en el asiento, jalar el asiento del aro del asiento. Voltrear el asiento. Desprender las ranuras de la almohadilla de las clavijas en el asiento. Retirar la almohadilla.

Volver a montar el asiento y la almohadilla

- Seguir las instrucciones de ensamblaje.

Enlever le siège et le coussinet

- Soulever l'anneau de siège. En appuyant près d'une encoche du siège, tirer pour détacher le siège de l'anneau de siège. Retourner le siège. Sortir les chevilles des fentes du coussinet. Enlever le coussinet.

Replacer le siège et le coussinet

- Se référer aux directives d'assemblage.

Parts Piezas Pièces

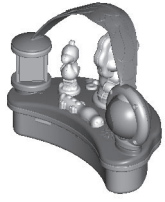

Electronic Toy
Juguete electrónico
Jouet électronique



Whale Toy
Ballena de juguete
Baleine



Spinning Disc
Disco giratorio
Disque pivotant



Hippo Toy
Hipopótamo de juguete
Hippopotame

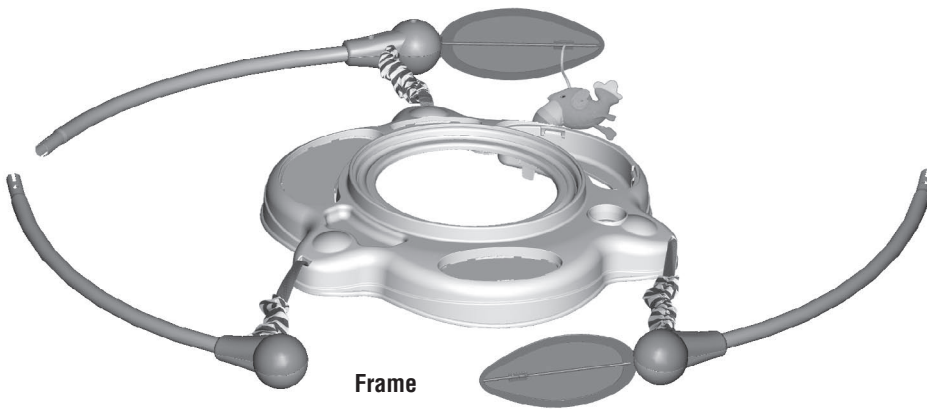

Frame
Armazón
Cadre

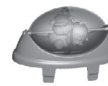

Spinning Ball
Pelota giratoria
Balle pivotante



Pad
Almohadilla
Coussinet



Seat
Asiento
Siège

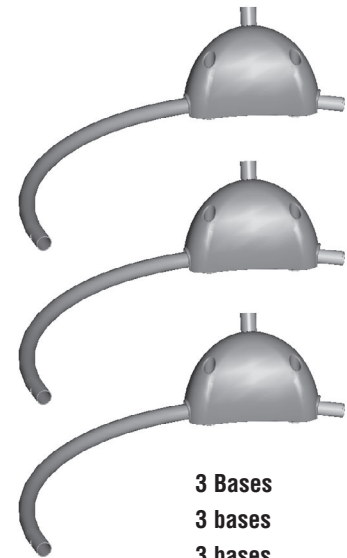

3 Bases
3 bases
3 bases

Hint: You may want to install batteries in the electronic toy before beginning assembly. Please refer to the Battery Installation section.

Atención: Instalar las pilas en el juguete electrónico antes de empezar con el montaje. Consultar la sección Colocación de las pilas.

Remarque : Il est conseillé d'installer les piles dans le jouet électronique avant de commencer l'assemblage. Se référer à la section «Installation des piles».

Assembly Montaje Assemblage

IMPORTANT! Before assembly and each use, inspect this product for damaged hardware, loose joints, missing parts or sharp edges. DO NOT use if any parts are missing or broken. Contact Fisher-Price® for replacement parts and instructions if needed. Never substitute parts.

¡IMPORTANTE! Antes del montaje y de cada uso, revisar que el producto no tenga piezas dañadas, conexiones sueltas, piezas faltantes o bordes filosos. NO usar el producto si falta o está rota alguna pieza. Contactarse con Fisher-Price® para obtener piezas de repuesto e instrucciones, si es necesario. No usar piezas de terceros.

IMPORTANT! À l'assemblage et avant chaque utilisation, vérifier qu'aucune pièce n'est endommagée ou ne manque, que les fixations n'ont pas de jeu et qu'aucun rebord n'est tranchant. NE PAS utiliser le produit si des pièces manquent ou sont endommagées. Communiquer avec Fisher-Price® pour obtenir des pièces de rechange et des instructions au besoin. N'utiliser que des pièces du fabricant.

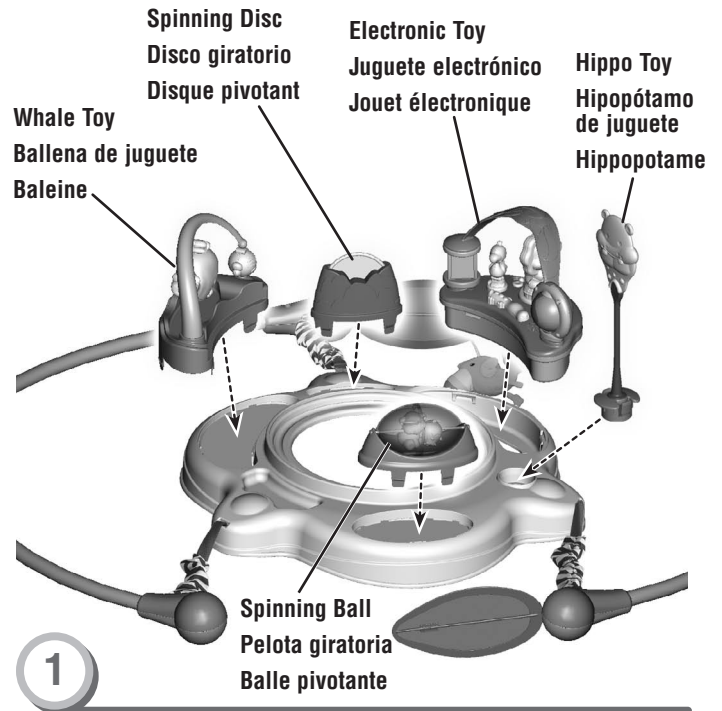

- Insert and “snap” the whale toy, spinning disc, electronic toy, spinning ball and hippo toy into the slots on the seat ring.
- Insertar y **ajustar** la ballena de juguete, disco giratorio, juguete electrónico, pelota giratoria e hipopótamo de juguete en las ranuras en el aro del asiento.
- Insérer et **enclencher** la baleine, le disque pivotant, le jouet électronique, balle pivotante et l'hippopotame dans les fentes sur l'anneau de siège.

Assembly Montaje Assemblage

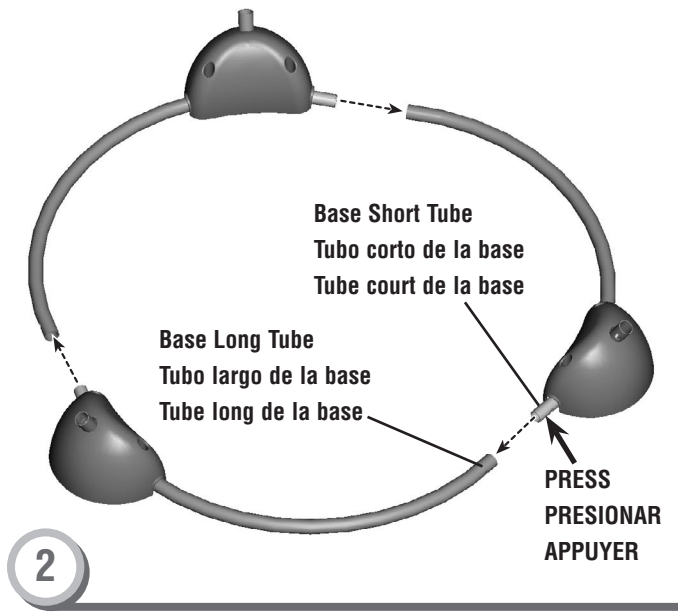

- Place the bases on a flat surface.
- While pressing the button on the short tube of a base, insert it into the long tube on another base. Continue to slide the short tube into the long tube until you hear a “click”.
- Repeat this procedure to assemble the remaining base to the base assembly.

Hint: The final base assembly of this product is a circle.

- Poner las bases sobre una superficie plana.
- Mientras presiona el botón del tubo corto de una base, insertarlo en el tubo largo de otra base. Seguir insertando el tubo corto en el tubo largo hasta que se oiga un **clik**.
- Repetir este procedimiento para montar la base restante en la unidad de la base.

Atención: La unidad de la base final de este producto es un círculo.

- Placer les bases sur une surface plane.
- En appuyant sur le bouton situé sur le tube court d'une base, l'insérer dans le tube long sur une autre base. Faire glisser le tube court dans le tube long jusqu'à ce qu'un **clik** se fasse entendre.
- Répéter ce procédé pour assembler l'autre base.

Remarque : Une fois assemblée, la base forme un cercle.

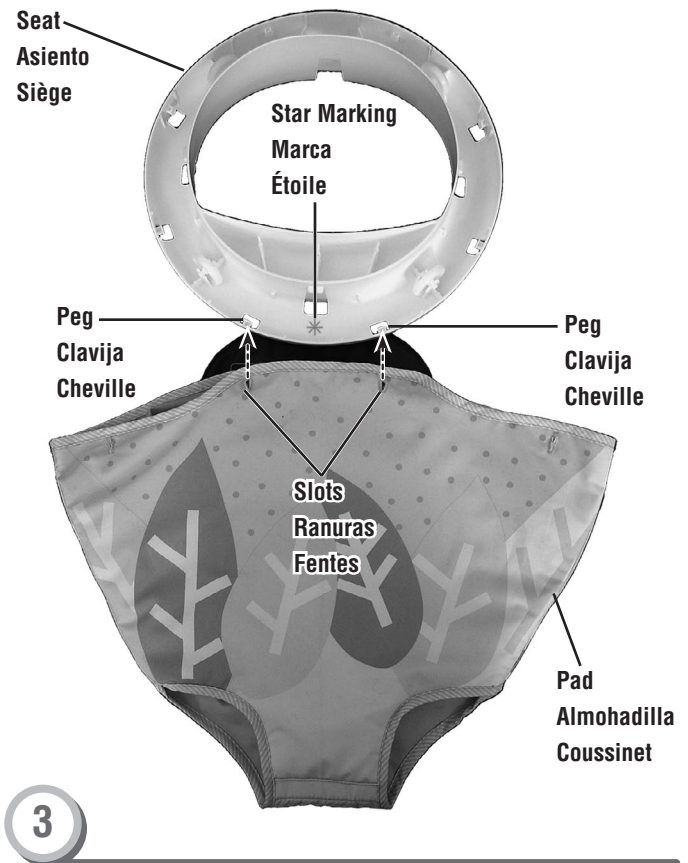

- Position the seat so that the inside (ribbed side) is up and the star marking ✨ is toward you.

- Lay the pad under the seat with the monkey head facing down, as shown.

- Locate the button holes in the tab edge of the pad. Fit the pad button holes onto the seat pegs on either side of the star marking ✨.

- Colocar el asiento de modo que la parte interior (lado con hendiduras) quede hacia arriba y la marca de estrella ✨ quede hacia Ud.

- Colocar el colchón debajo del asiento con la cara del mono hacia abajo, tal como se muestra.

- Localizar las ranuras del borde de la lengüeta del colchón. Ajustar las ranuras del colchón en las clavijas de la silla a los lados de la marca de estrella ✨.

- Placer le siège de manière à ce que l'intérieur (côté côtelé) se trouve vers le haut et que l'étoile ✨ soit orientée vers soi.

- Placer le coussinet sous le siège de façon que la tête du singe soit en-dessous, comme illustré.

- Localiser les fentes sur le rebord du coussinet. Insérer les chevilles de chaque côté de l'étoile ✨ dans les fentes du coussinet.

Assembly Montaje Assemblage

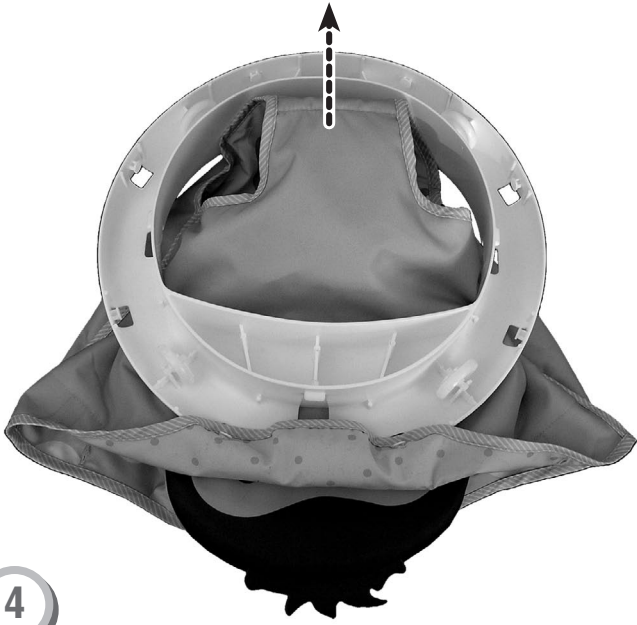

4

- Pull the pad through the seat. Wrap the edges of the pad around the outside of the seat.
- Jalar la almohadilla por el asiento y enrollar la almohadilla alrededor de la parte exterior del asiento.
- Tirer le coussinet à travers le siège et l'envelopper autour de l'extérieur du siège.



5

- Fit the other six button holes in the seat pad onto the corresponding pegs on the seat.
- Ajustar las seis ranuras restantes del colchón de la silla en las clavijas correspondientes de la silla.
- Insérer les chevilles du siège dans les six autres fentes correspondantes du coussinet.

Assembly Montaje Assemblage

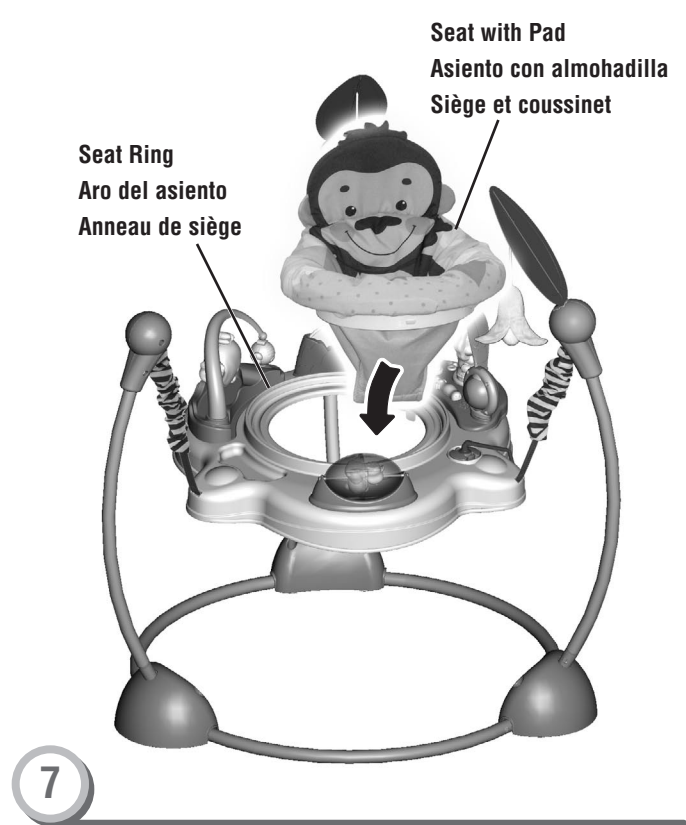
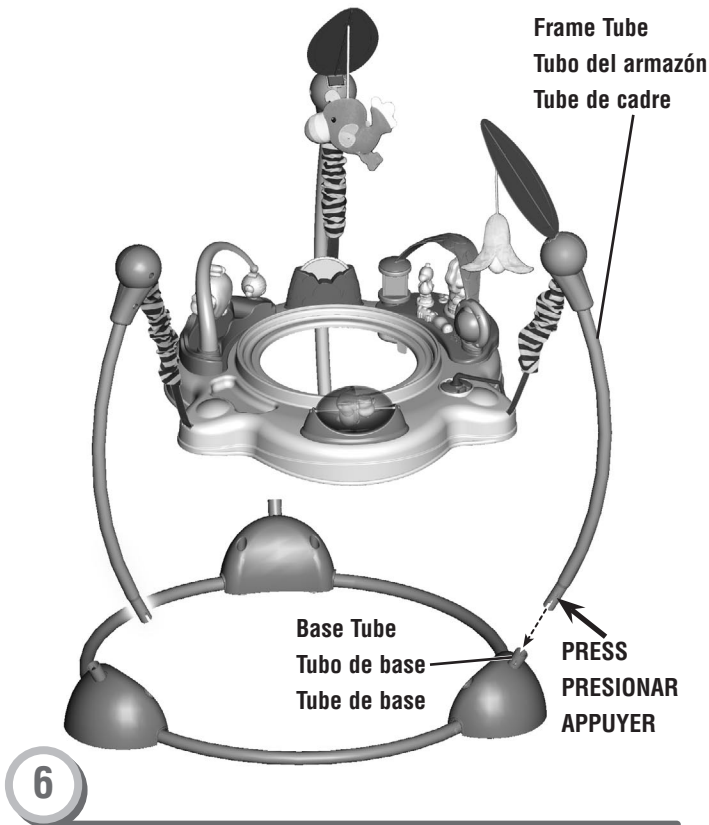

- While pressing the button on a frame tube, insert it into a base tube. Continue to slide the frame tube into the base tube until you hear a **“click”**. Pull up on the frame tube to be sure it is secure.
- Repeat this procedure to assemble the two remaining frame tubes to the base tubes.
- Mientras presiona el botón del tubo del armazón, insertarlo en un tubo de base. Seguir insertando el tubo del armazón en el tubo de base hasta que se oiga un **clac**. Jalar hacia arriba el tubo del armazón para asegurarse de que está seguro.
- Repetir este procedimiento para ensamblar los dos tubos de armazón restantes en los tubos de base.
- En appuyant sur le bouton d'un tube de cadre, l'insérer dans un tube de la base. Faire glisser le tube de cadre dans le tube de base jusqu'à ce qu'il **s'enclenche**. Tirer dessus pour s'assurer qu'il est bien en place.
- Répéter ce procédé pour insérer les deux autres tubes de cadre dans les tubes de base.

- Insert and **“snap”** the seat with pad into the seat ring. Pull up on the seat to be sure it is secure.
- Insertar y **ajustar** el asiento con la almohadilla en el aro del asiento. Jalar hacia arriba el asiento para asegurarse de que está seguro.
- Insérer le siège muni de son coussinet dans l'anneau de siège et **l'enclencher**. Tirer sur le siège pour s'assurer qu'il est bien en place.

Battery Installation Colocación de las pilas

Installation des piles

Hint: We recommend using **alkaline** batteries for longer battery life.

Consejo: Se recomienda usar pilas **alcalinas** para una mayor duración.

Remarque : Il est recommandé d'utiliser des piles **alcalines**, car elles durent plus longtemps.

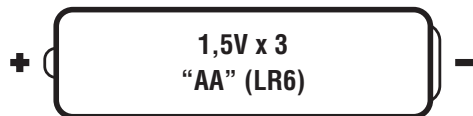

- Protect the environment by not disposing of this product with household waste (2002/96/EC). Check your local authority for recycling advice and facilities (Europe only).
- Proteger el medio ambiente no disponiendo de este producto en la basura del hogar (2002/96/EC). Consultar con la agencia local pertinente en cuanto a información y centros de reciclaje (solo Europa).
- Protéger l'environnement en ne jetant pas ce produit dans les ordures ménagères (2002/96/EC). Consulter la municipalité pour obtenir des conseils sur le recyclage et connaître les centres de dépôt de la région.



- Loosen the screws in the battery compartment door with a Phillips screwdriver and remove the battery compartment door.
- Insert three "AA" (LR6) **alkaline** batteries into the battery compartment.
- Replace the battery compartment door and tighten the screws.
- If this product begins to operate erratically, you may need to reset the electronics. Slide the power/volume switch off and then back on.
- When sounds or lights become faint or do not work at all, it's time for an adult to replace batteries.
- Destornillar los tornillos de la tapa del compartimento de pilas con un destornillador de estrella y retirar la tapa.
- Insertar tres pilas **alcalinas** tipo 3 x AA (LR6) x 1,5V en el compartimento de pilas.
- Cerrar la tapa del compartimento de pilas y ajustar los tornillos.
- Si este producto no funciona correctamente, restablecer el circuito electrónico. Poner el interruptor de encendido/volumen en apagado y nuevamente en encendido.
- Cuando los sonidos o luces pierdan intensidad o dejen de funcionar, es hora de sustituir las pilas.
- Desserrer les vis du compartiment des piles avec un tournevis cruciforme et enlever le couvercle.
- Insérer trois piles **alcalines** AA dans le compartiment des piles.
- Replacer le couvercle du compartiment des piles et serrer les vis.
- Si le produit ne fonctionne pas correctement, il peut être nécessaire de réinitialiser le système électronique. Pour ce faire, éteindre l'interrupteur marche-arrêt/volume puis le rallumer.
- Lorsque les sons ou les lumières du jouet faiblissent ou s'arrêtent, il est temps pour un adulte de changer les piles.

Battery Installation Colocación de las pilas

Installation des piles

FCC Statement (United States Only)

This equipment has been tested and found to comply with the limits for a Class B digital device, pursuant to Part 15 of the FCC Rules. These limits are designed to provide reasonable protection against harmful interference in a residential installation. This equipment generates, uses and can radiate radio frequency energy and, if not installed and used in accordance with the instructions, may cause harmful interference to radio communications. However, there is no guarantee that interference will not occur in a particular installation. If this equipment does cause harmful interference to radio or television reception, which can be determined by turning the equipment off and on, the user is encouraged to try to correct the interference by one or more of the following measures:

- Reorient or relocate the receiving antenna.
- Increase the separation between the equipment and receiver.
- Consult the dealer or an experienced radio/TV technician for help.

Note: Changes or modifications not expressly approved by the manufacturer responsible for compliance could void the user's authority to operate the equipment.

This device complies with Part 15 of the FCC Rules. Operation is subject to the following two conditions: (1) this device may not cause harmful interference and (2) this device must accept any interference received, including interference that may cause undesired operation.

Nota FCC (Válido sólo en los Estados Unidos)

Este equipo fue probado y cumple con los límites de un dispositivo digital de Clase B, según está establecido en la Parte 15 del reglamento FCC. Estos límites están diseñados para proporcionar una protección razonable contra interferencia dañina en una instalación residencial. Este equipo genera, utiliza y puede radiar energía de radiofrecuencia y, si no se instala y utiliza según lo estipulado en las instrucciones, puede causar interferencia dañina a radiocomunicaciones. Sin embargo, no hay ninguna garantía de que no haya interferencia en una instalación particular. Si este equipo llega a causar interferencia dañina a la recepción de radio o televisión, lo cual puede ser verificado encendiendo y apagando el equipo, se recomienda tomar una de las siguientes medidas para corregir el problema:

- Cambiar la orientación o localización de la antena receptora.
- Aumentar la distancia entre el equipo y el receptor.
- Ponerse en contacto con el distribuidor o con un técnico de radio/TV.

Nota: los cambios o modificaciones no expresamente autorizados por el fabricante responsable del cumplimiento de las normas puede cancelar la autoridad del usuario de usar el equipo.

Este dispositivo cumple con la Parte 15 del reglamento FCC. El uso está sujeto a las dos condiciones siguientes: (1) Este dispositivo no debe causar interferencia dañina y (2) este dispositivo debe aceptar cualquier interferencia recibida, incluyendo interferencia que pueda causar que el dispositivo no funcione correctamente.

Énoncé de la FCC (États-Unis seulement)

Cet équipement a été testé et jugé conforme aux limites de Classe B pour un appareil numérique en vertu de l'article 15 de la réglementation de la FCC. Ces limites ont été instaurées pour fournir une protection raisonnable contre toute interférence nuisible dans une installation résidentielle. Cet équipement génère, utilise et peut émettre de l'énergie radiofréquence. S'il n'est pas installé et utilisé conformément aux instructions, il peut provoquer des interférences sur les communications radio. Cependant, il n'est pas garanti que des interférences ne se produiront pas dans certaines installations. Si cet équipement cause des interférences à la réception radio ou télévisée (ce qui peut être vérifié en éteignant l'appareil puis en le remettant sous tension), l'utilisateur peut tenter de les résoudre en suivant une ou plusieurs des mesures ci-après :

- Réorienter ou déplacer l'antenne réceptrice.
- Augmenter l'espace entre l'appareil et le récepteur.
- Pour obtenir de l'aide, contacter le vendeur ou un technicien radio/télévision expérimenté.

REMARQUE : Tout changement ou modification de cet appareil n'ayant pas été expressément approuvé par les parties responsables de sa conformité peut entraîner l'annulation du droit d'exploitation de l'équipement par l'utilisateur.

Cet appareil est conforme à l'article 15 de la réglementation de la FCC. L'utilisation de ce dispositif est autorisée seulement aux deux conditions suivantes : (1) il ne doit pas produire de brouillage nuisible, et (2) l'utilisateur du dispositif doit être prêt à accepter tout brouillage radioélectrique reçu, même si ce brouillage est susceptible de compromettre le fonctionnement du dispositif.

ICES-003

This Class B digital apparatus complies with Canadian ICES-003. Operation is subject to the following two conditions: (1) this device may not cause harmful interference and (2) this device must accept any interference received, including interference that may cause undesired operation.

NMB-003

Cet appareil numérique de la classe B est conforme à la norme NMB-003 du Canada. L'utilisation de ce dispositif est autorisée seulement aux conditions suivantes : (1) il ne doit pas produire de brouillage et (2) l'utilisateur du dispositif doit être prêt à accepter tout brouillage radioélectrique reçu, même si ce brouillage est susceptible de compromettre le fonctionnement du dispositif.

Battery Safety Information

Información de seguridad sobre las pilas

Conseils de sécurité concernant les piles

In exceptional circumstances, batteries may leak fluids that can cause a chemical burn injury or ruin your product. To avoid battery leakage:

- Do not mix old and new batteries or batteries of different types: alkaline, standard (carbon-zinc) or rechargeable (nickel-cadmium).
- Insert batteries as indicated inside the battery compartment.
- Remove batteries during long periods of non-use. Always remove exhausted batteries from the product. Dispose of batteries safely. Do not dispose of product in a fire. The batteries inside may explode or leak.
- Never short-circuit the battery terminals.
- Use only batteries of the same or equivalent type as recommended.
- Do not charge non-rechargeable batteries.
- Remove rechargeable batteries from the product before charging.
- If removeable, rechargeable batteries are used, they are only to be charged under adult supervision.

En circunstancias excepcionales, las pilas pueden derramar líquido que puede causar quemaduras o dañar el producto. Para evitar derrames:

- No mezclar pilas nuevas con gastadas ni mezclar pilas alcalinas, estándar (carbono-cinc) o recargables (níquel-cadmio).
- Cerciorarse de que la polaridad de las pilas sea la correcta.
- Sacar las pilas gastadas del producto y disponer de ellas de una manera segura. Sacar las pilas si el vehículo no va a ser usado durante un periodo prolongado. No quemar las pilas ya que podrían explotar o derramar el líquido incorporado en ellas.
- No provocar un cortocircuito con las terminales.
- Usar sólo el tipo de pilas recomendadas (o su equivalente).
- No cargar pilas no recargables.
- Sacar las pilas recargables antes de cargarlas.
- La carga de las pilas recargables sólo debe realizarse con la supervisión de un adulto.

Dans des circonstances exceptionnelles, les piles pourraient couler et causer des brûlures chimiques ou endommager irréparablement le produit. Pour éviter que les piles coulent :

- Ne pas combiner des piles usées avec des piles neuves ou différents types de piles : alcalines, standard (carbone-zinc) ou rechargeables (nickel-cadmium).
- Insérer les piles dans le sens indiqué à l'intérieur du compartiment.
- Retirer les piles si le jouet n'est pas utilisé pendant une longue période. Toujours retirer les piles usées du produit. Jeter les piles usées dans un conteneur réservé à cet usage. Ne pas jeter les piles au feu : elles pourraient exploser ou couler.
- Ne jamais court-circuiter les bornes des piles.
- N'utiliser que des piles du même type que celles recommandées, ou des piles équivalentes.
- Ne pas recharger des piles non rechargeables.
- Toujours retirer les piles rechargeables du produit avant de les charger.
- Les piles rechargeables ne doivent être rechargées que sous la surveillance d'un adulte.

Setup and Use Preparación y uso
Installation et utilisation



WARNING ADVERTENCIA AVERTISSEMENT

To prevent serious injury or death:

- Use only for a child who is able to hold head upright unassisted and who is not able to walk or climb out of product.
- Never leave child unattended. Always keep child in view while in product.
- Never use near steps, pools, hot surfaces or areas that may be hazardous to a child. Product may move during use.
- To avoid tip-over, place product on a flat, level surface.
- Strings can cause strangulation! DO NOT place items with a string around child's neck, such as hood strings or pacifier cords. DO NOT suspend strings over product or attach strings to toys.

Para evitar lesiones graves o la muerte:

- Usar solo con niños que pueden mantener la cabeza derecha sin ayuda y que no saben caminar ni subirse a muebles.
- No dejar al niño fuera de su alcance. Siempre mantener al niño a la vista mientras esté en el producto.
- No usar cerca de escalones o piscinas, superficies calientes u otras áreas peligrosas para niños. El producto se puede mover durante el uso.
- Para evitar que el producto se voltee, ponerlo sobre una superficie plana, nivelada.
- ¡Los cordones pueden causar estrangulación! NO poner artículos con cordones, tales como capuchas o chupones, alrededor del cuello del niño. NO suspender cordones sobre el producto ni amarrar cordones a los juguetes.

Pour éviter les blessures graves ou la mort :

- Utiliser uniquement pour un enfant qui est capable de se tenir la tête droite sans aide et qui ne peut marcher ni grimper.
- Ne jamais laisser l'enfant sans surveillance. Toujours garder un oeil sur l'enfant pendant l'emploi.
- Ne jamais utiliser près d'un escalier ou d'une piscine, de surfaces chaudes ou d'endroits qui pourraient être dangereux pour un enfant. Le produit peut bouger pendant l'utilisation.
- Pour éviter que le produit bascule, le placer sur une surface plane et de niveau.
- Les ficelles constituent un risque d'étranglement! NE PAS placer des objets avec une ficelle autour du cou de l'enfant, telles les ficelles d'une capuche ou d'une sucette. NE PAS suspendre de ficelles au-dessus du produit ou attacher des ficelles aux jouets.

Seat Height Adjustment Ajuste de altura de la silla

Réglage de la hauteur du siège



- Sentar al niño en la silla. Revisar la distancia entre los pies del bebé y el piso. Los dedos de los pies del bebé deben tocar el piso (sin rebotar). Si todo el pie del bebé toca el piso o si no llega a tocarlo, ajustar la altura en una de tres posiciones (la primera para niños pequeños y la tercera para niños más grandes).
- Installer l'enfant dans le siège. Vérifier la distance entre ses pieds et le plancher. Ses orteils devraient toucher le plancher (sans sauter). Si tout le pied touche le plancher ou si les orteils ne le touchent pas, régler la hauteur à l'une des trois positions (la première pour les enfants les plus petits et la troisième pour les enfants les plus grands).

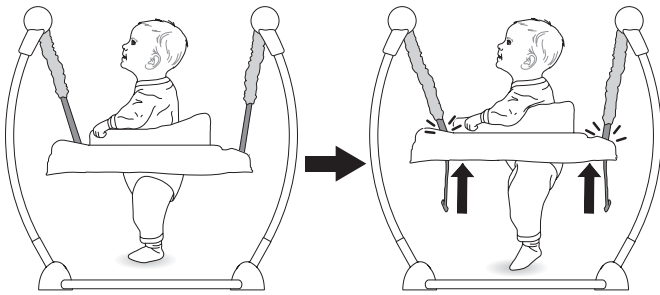

1

- Place your child in the seat. Check the distance between your baby's feet and the floor. Your child's toes should touch the floor (without bouncing). If your child's entire foot is touching the floor or the toes are not touching the floor at all, adjust the height to any of three positions (one for the smallest child and three for the tallest child).

Seat Height Adjustment Ajuste de altura de la silla

Réglage de la hauteur du siège

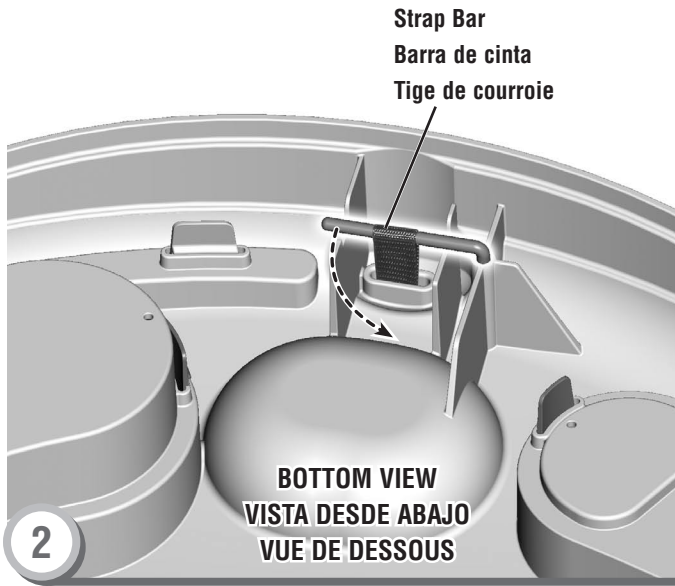

- Remove your child from the seat.
- Lift the seat ring so the bottom faces you.
- Locate the strap bar and pull it open.
- Sacar al niño del asiento.
- Levantar el aro del asiento de modo que la parte de abajo apunte hacia Ud.
- Localizar la barra de cinta y jalarla para abrirla.
- Retirer l'enfant du siège.
- Soulever l'anneau de siège de façon que le dessous soit face à soi.
- Localiser la tige de courroie et la tirer.

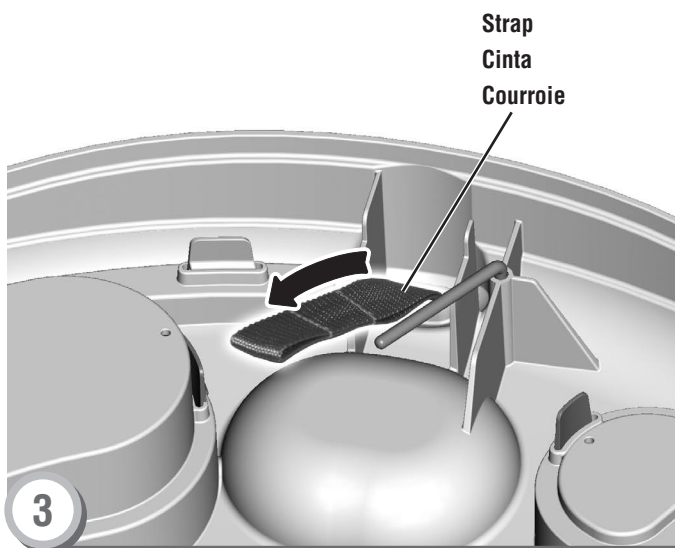

- Pull the strap to the desired height ① ② ③.
- Jalar la cinta a la altura deseada ① ② ③.
- Tirer la courroie jusqu'à la hauteur désirée ① ② ③.

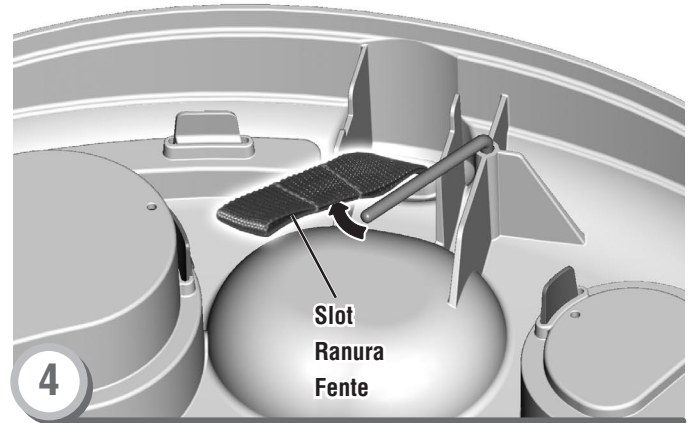

- Fit the strap bar into the desired slot in the strap.
- Introducir la barra de cinta en la ranura deseada en la cinta.
- Insérer la tige de courroie dans la fente voulue de la courroie.

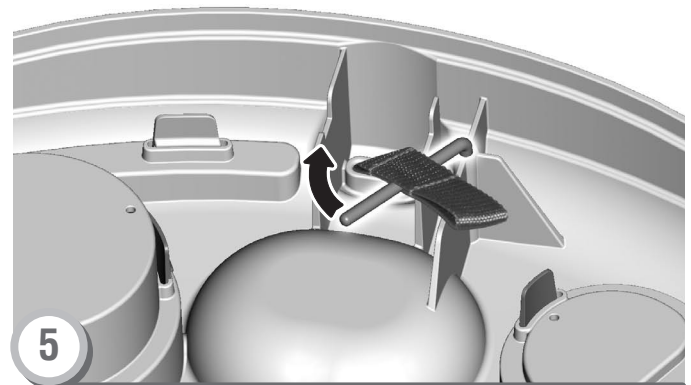

- Push to “snap” and fasten the strap bar.
- Repeat this process to attach the other two straps to the seat ring.
- **IMPORTANT!** Make sure **all three straps** are adjusted to the same height.
- Empujar para **ajustar** y asegurar la barra de cinta.
- Repetir este procedimiento para ajustar las otras dos cintas en el aro del asiento.
- **¡IMPORTANTE!** Asegurarse de que las **tres cintas estén** ajustadas a la misma altura.
- Pousser pour **enclencher** et fixer la tige de courroie.
- Répéter ce procédé pour fixer les deux autres courroies à l'anneau de siège.
- **IMPORTANT!** S'assurer que **les trois courroies** sont à la même hauteur.

Jumpin' Fun! ¡Diversión saltando! Et que ça saute!



Mode Select Button
Interruptor de modalidad
Sélecteur de mode

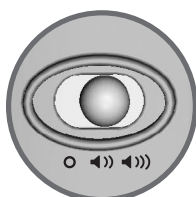

Power/Volume Switch
Interruptor de encendido/volumen
Interrupteur marche-arrêt/volume

- Presionar el interruptor de modalidad para duración corta; volver a presionarlo para duración larga.
 - ◀)) Encendido con volumen bajo
 - ◀))) Encendido con volumen alto
 - Apagado
- **Presionar el interruptor selector de modalidad para activar la duración corta o larga.**
 - 🎵 **Duración corta** – Los brinquitos del bebé activan luces y música. Presiona el caimán o haz que dé vueltas el disco giratorio para activar luces y sonidos divertidos.
 - 🎵 **Duración larga** – Mamá puede escoger esta modalidad para activar hasta 20 minutos de música continua. Después de 20 minutos, la modalidad cambia a duración corta. Presionar el interruptor de modalidad para volver a activar la duración larga.
- Mettre l'interrupteur à l'une de ces positions :
 - ◀)) Marche – volume faible
 - ◀))) Marche – volume élevé
 - Arrêt
- **Appuyer sur le sélecteur de mode pour choisir le mode désiré : courte durée ou longue durée.**
 - 🎵 **Courte durée** – En sautant, bébé déclenche les lumières et la musique. Appuyer sur l'alligator ou faire tourner le disque pivotant pour activer les lumières et les sons amusants.
 - 🎵 **Longue durée** – Maman peut choisir ce mode pour activer jusqu'à 20 minutes de musique continue. Au bout de 20 minutes, le sélecteur retourne automatiquement au mode courte durée. Pour réactiver le mode longue durée, il suffit d'appuyer sur le bouton.

-
- Slide the power/volume switch to:
 - ◀)) On with low volume
 - ◀))) On with high volume
 - Off
 - Press the mode select switch for short play; press again for long play.
 - 🎵 **Short Play** – Baby's jumping activates lights and music. Press the alligator or roll the spinning toy for lights and fun sounds.
 - 🎵 **Long Play** – Mom can choose this mode to play up to 20 minutes of continuous music. After 20 minutes, the mode switches to back to short play. Press the mode button to return to long play mode again.



? **CONSUMER ASSISTANCE**
Call toll free: 1-800-432-5437 (US & Canada only)
M-F 9AM to 7PM / SAT 11AM to 5PM (EST)

service.fisher-price.com

Write to us at: Fisher-Price® Consumer Relations,
636 Girard Avenue, East Aurora, New York 14052.

Hearing-impaired consumers using TTY/TDD equipment,
please call 1-800-382-7470.

In Mexico: 59-05-51-00 Ext. 5206 or 01-800-46359-89
In Brazil: 0800 550780

CANADA

Questions? 1-800-432-5437. Mattel Canada Inc., 6155 Freemont Blvd., Mississauga, Ontario L5R 3W2; www.service.mattel.com.

MÉXICO

Importado y distribuido por Mattel de México, S.A. de C.V., Insurgentes Sur #3579, Torre 3, Oficina 601, Col. Tlalpan, Delegación Tlalpan, C.P. 14020, México, D.F. R.F.C. MME-920701-NB3.

CHILE

Mattel Chile, S.A., Avenida Américo Vespucio 501-B, Quilicura, Santiago, Chile.

VENEZUELA

Mattel de Venezuela, C.A., RIF J301596439, Ave. Mara, C.C. Macaracuay Plaza, Torre B, Piso 8, Colinas de la California, Caracas 1071.

ARGENTINA

Mattel Argentina, S.A., Curupayí 1186, (1607) – Villa Adelina, Buenos Aires.

COLOMBIA

Mattel Colombia, S.A., calle 123#7-07 P.5, Bogotá.

BRASIL

Importado por : Mattel do Brasil Ltda.- CNPJ : 54.558.002/0008-04 - Av. Tenente Marques, 1246 - Sala 02 - 2º. Andar - 07770-000 - Polvilho - Cajamar - SP - Brasil. Serviço de Atendimento ao Consumidor (SAC): sac@mattel.com.

Fisher-Price, Inc., a subsidiary of Mattel, Inc., East Aurora, New York 14052, U.S.A.
©2008 Mattel, Inc. All Rights Reserved.
® and ™ designate U.S. trademarks of Mattel, Inc.

Fisher-Price, Inc., une filiale de Mattel, Inc., East Aurora, New York 14052, É.-U.
©2008 Mattel, Inc. Tous droits réservés.
® et ™ désignent des marques de Mattel, Inc. aux É.-U.

PRINTED IN MEXICO/IMPRIMÉ AU MEXIQUE
P0291pr-0720